MEHRZWECKFENSTER

WOLFA – Mehrzweckfenster

für mehr Gestaltungsspielraum



Typ MDK, TOP, PLUS und Klickfix

- **Vielseitig**
- **Funktionell**
- **Komfortabel**
- **Maßgefertigt**

WOLFA

WOLFA-Mehrzweckfenster

Typ MDK - das vielseitige Fenster für alle Ansprüche

Unsere Mehrzweckfenster sind durch verschiedene Bautiefen und unterschiedliche Verglasungsvarianten die idealen Gestaltungselemente für Keller- und Nebenräume, Hobbywerkstatt oder Arbeitszimmer um diese flexibel, nutzbar und wohnlich zu machen.

So bietet z.B. das MDK De Luxe 82 einen besonders niedrigen Uw-Wert bis $0,84 \text{ W/m}^2\text{k}$, der es Ihnen nicht nur ermöglicht, wertvolle Heizenergie zu sparen und damit Heizkosten zu senken, sondern auch die Nutzung von Kellerräumen als zusätzlichen Wohnraum.

MDK De Luxe 82

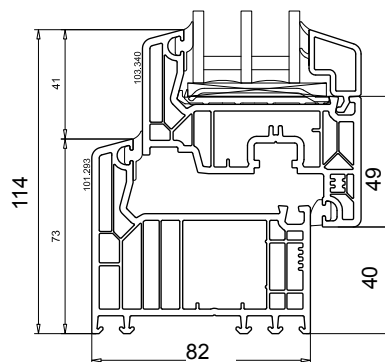

Beste
Wärme-
dämmung
bis $0,84$
 $\text{W/m}^2\text{k}$

- 82 mm Profiltiefe - ideal für effektive Wärmedämmung, einsetzbar für Neubau & Renovierung
- 7-Kammer-Profil sorgt für höchste Energieeffizienz und höchsten Wohnraumkomfort
- Kreatives Fensterdesign durch zahlreiche Farben
- serienmäßig 3-fach-Verglasung $U_g=0,6 \text{ W/m}^2\text{k}$ mit warmer Kante, $U_w\text{-Wert} = 0,845 \text{ W/m}^2\text{k}$
- Einbruchhemmende Pilzzapfenverriegelung Roto NT mit zwei Sicherheitsschließstücken als Basissicherheit

Typ MDK - die Fensterlösung vom Giebel- bis zum Kellerfenster



MDK De Luxe 70

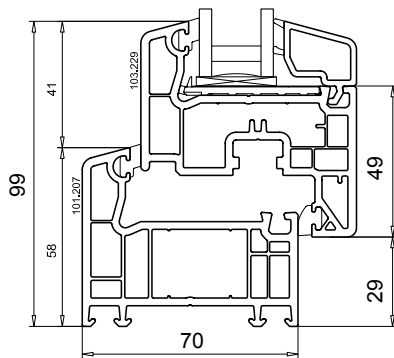

Das
Allround
Fenster

MDK 58

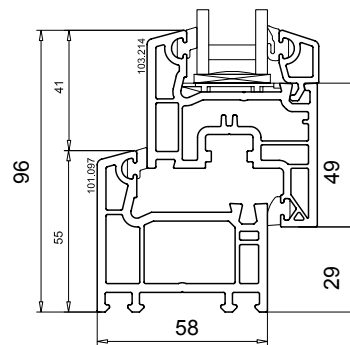

Schmalere
Rahmen
großer Licht-
einfall

- 70 mm Profiltiefe - ideal für effektive Wärmedämmung, einsetzbar für Neubau & Renovierung
- 5-Kammer-Profil mit 70 mm Bautiefe
- Kreatives Fensterdesign durch zahlreiche Farben
- 2-fach-Vergl. $U_g=1,1 \text{ W/m}^2\text{k}$, $U_w\text{-Wert} = 1,3 \text{ W/m}^2\text{k}$
3-fach-Vergl. $U_g=0,7 \text{ W/m}^2\text{k}$, $U_w\text{-Wert} = 1,1 \text{ W/m}^2\text{k}$
- Einbruchhemmende Pilzzapfenverriegelung Roto NT mit zwei Sicherheitsschließstücken als Basissicherheit

- Ideal für Garagen, Keller- und Nebenräume
- 3-Kammer-Profil mit nur 58 mm Bautiefe
- serienmäßig mit 2-fach-Verglasung $U_g=1,1 \text{ W/m}^2\text{k}$
- Einbruchhemmende Pilzzapfenverriegelung Roto NT mit zwei Sicherheitsschließstücken als Basissicherheit
- Lieferbar in Farbe weiß



Vielfältige Varianten

- Ausführung mit Zwangsbelüftung
- Ausführung mit Wäschetrockneranschluss NW 100 im Flügel
- Ausführung mit Schutzgitter
- Ausführung mit Sprossen

Verglasungsvarianten

Chinchilla, Silvit, Ornament 504, Altdeutsch K, Abstracto 187,
Drahtglas, Verbundsicherheitsglas (VSG 6 mm),
Einscheibensicherheitsglas (ESG 5 mm)

Lieferbare Größen

Mindestmaße Breite x Höhe: 50,5 cm x 35 cm oder
39,5 x cm x 44,5 cm

Maximale Maße Breite x Höhe: 120 cm x 100 cm

Zubehör

Siehe extra Rubrik Zubehör: MDK-, TOP- und PLUS-Fenster

Farbig beschichtete Schutzgitter

1,5 mm verzinkt, mit Quadratzentimeterlochung, gerade Reihe, bombiert oder plan



RAL 9010
Reinweiß

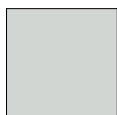

RAL 7035
Lichtgrau



RAL 7016
Anthrazitgrau



RAL 8014
Sepiabraun

Andere RAL-Töne auf Anfrage möglich!



Typ MDK mit Zwangsbelüftungsfügel



Typ MDK mit Wäschetrockneranschluss



Typ MDK mit Kreisausschnitt im Isolierglas



Farbvielfalt - Typ MDK 70 & MDK 82

Auch bei der Farbgestaltung müssen Sie bei Ihren neuen Fenstern keine Kompromisse machen. Mit vielen Farben und Holzdekoren können Sie leicht und einfach individuelle Akzente setzen.

Mehrzweckfenster **Typ MDK 58 und Typ TOP 58** werden serienmäßig nur in weiß produziert.



WOLFA-Einbruchschutzpaket Typ MDK



Anbohrschutz



Zusätzliche Sicherheitsschließzapfen (größenabhängig)



Zusätzliche Sicherheitsschließstücke (größenabhängig)



Abschließbarer Fenstergriff



Stahlamierung im Rahmen und Flügel

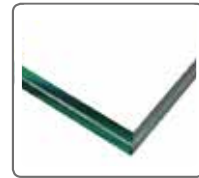

Verbundsicherheitsglas (VSG) 6 mm

Bereits in der Grundausstattung verfügen **WOLFA-Mehrzweckfenster** über eine erhöhte Einbruchhemmung durch eine Roto NT Pilzzapfenverriegelung mit zwei Sicherheitsschließzapfen als Basissicherheit.

Noch mehr Sicherheit bietet das **WOLFA-Einbruchschutzpaket** mit zusätzlichen Sicherheitsschließstücken und Pilzzapfen, die direkt in die Stahlaussteifungen verschraubt werden, Anbohrschutz und einer abschließbaren Griffolive.



WOLFA-Kippflügel Fenster Typ TOP

Das Fenster für landwirtschaftliche oder industrielle Zweckbauten

Universell
einsetzbar

- Kippflügel Fenster aus Kunststoff
- 58 mm oder 70 mm Bautiefe
- Verdeckt liegende Kippbeschläge komplett aus Kunststoff
- Beschlagsschrauben aus nicht rostendem V2A-Edelstahl
- Fenster können beliebig nebeneinander oder übereinander gekoppelt werden



Verglasungsvarianten

Standardverglasung WOLFA-Therm $U_g=1,1 \text{ W/m}^2\text{k}$ (24 mm)
Ornamentglas: Chinchilla, Silvit, Ornament 504, Altdeutsch K, Abstracto 187, Drahtglas, Verbundsicherheitsglas (VSG 6 mm),
Einscheibensicherheitsglas (ESG 5 mm)

Farbvielfalt - Typ TOP 70

Wählen Sie Typ TOP De Luxe 70, um gestalterisch aus einer Vielzahl an Farbdekoren Akzente zu setzen. Mehrzweckfenster Typ TOP 58 wird serienmäßig nur in weiß produziert.

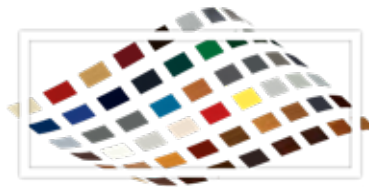

Lieferbare Größen

Mindetbreite 40 cm , Maximale Breite 130 cm
Mindesthöhe 40 cm, Maximale Höhe: 120 cm

Zubehör

Siehe extra Rubrik Zubehör: MDK-, TOP- und PLUS-Fenster



WOLFA-Mehrzweckfenster Typ PLUS

Das ideale Sanierungsfenster für die Mauerwerksmontage

un-
schlagbar
preiswert



Farben

Weiß, ähnlich RAL 9010 und Braun, ähnlich RAL 8019

Farbig beschichtete Schutzgitter

1,5 mm verzinkt, mit Quadratzentimeterlochung,
gerade Reihe, bombiert oder plan



RAL 9010
Reinweiß

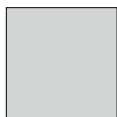

RAL 7035
Lichtgrau



RAL 7016
Anthrazitgrau



RAL 8014
Sepiabraun

Andere RAL-Töne auf Anfrage möglich!

- stabil, formbeständig und funktionssicher durch unverwüstlichen Hart-PVC
- großer Lichteinfall durch schlanken Rahmen
- mit 5,5 mm Einfachglas oder mit Isolierglas 15 bzw. 20 mm
- Wärmeschutzverglasung bis $U_g=1,2 \text{ W/m}^2\text{k}$ möglich
- leichte Bedienung und mit 2 oder 3 Öffnungsstellungen
- Problemloser Glaswechsel durch einen angeschraubten Glasfügelrahmen

Lieferbare Größen

Jede Breite und Höhe ab 25 cm bis Größe 125 x 100 cm

Verglasungsvarianten

Chinchilla, Silvit, Ornament 504, Altdeutsch K, Abstracto 187,
Drahtglas, Verbundsicherheitsglas (VSG 6 mm),
Einscheibensicherheitsglas (ESG 5 mm),
Drahtglas 7mm einfach

Zubehör

Siehe extra Rubrik Zubehör: MDK-, TOP- und PLUS-Fenster



Typ PLUS
mit Zwangsbelüftungsflügel



Typ PLUS
mit Wäschetrockneranschluss

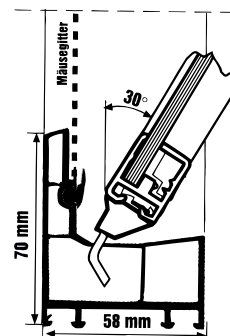

Profilquerschnitt Typ PLUS
Flügel in Kippstellung

Klickfix - die schnelle Fensterlösung

Klickfix bietet Ihnen eine schnelle Fensterlösung bei einfachster Montage. Ein Gegenwinkel greift von außen in den Einschubrahmen, verzahnt sich und fertig ist das Klicksystem.

Klickfix ist sowohl für Sandwich- und Paneelwände sowie für alle Wandstärken von 50 bis 120 mm geeignet.

Ausführungen & Größen:

Für unterschiedliche Anforderungen und Umgebungen wie Hallen, Stallungen, Innenräume. Setzen Sie gestalterische Akzente und wählen Sie aus vielen Farben. Wir fertigen auf Maß nach Kundenwunsch:

Festverglasung, Kippfenster, Drehkippfenster

Farbfolierungen
bei Klickfix 70 TOP
und Klickfix 70 MDK



Vorteile auf einen Blick

- einfachste Montage
- kosten- und zeitsparend
- keine Silikonfugen
- keine unsauberen Ränder
- kein Verputzen



Einschubfenstersystem Typ PLUS

Schnell und einfach montiert

- 1 Fenster von innen in die Öffnung setzen, ausrichten und abdichten.
- 2 Gegenwinkel von außen einschieben. Das Klicksystem greift ineinander.
- 3 Mit einem Gummihammer den Gegenwinkel einpassen. Danach Schutzfolie abziehen und fertig.



Varianten

einfach
& fix
montiert!

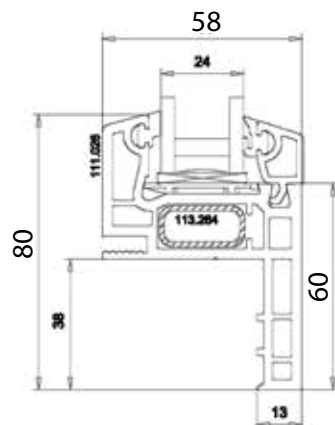

Typ Klickfix FIB TOP / MDK

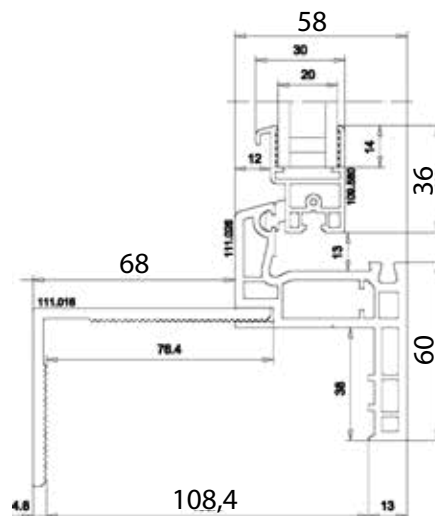

Typ Klickfix PLUS

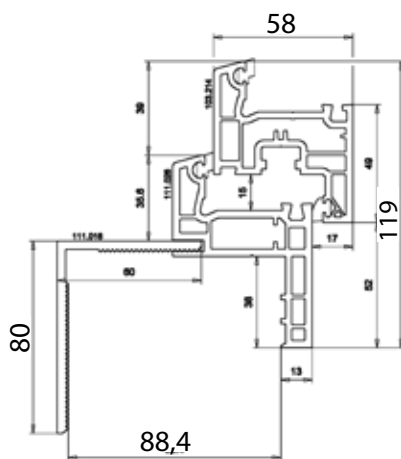

Typ Klickfix TOP / MDK

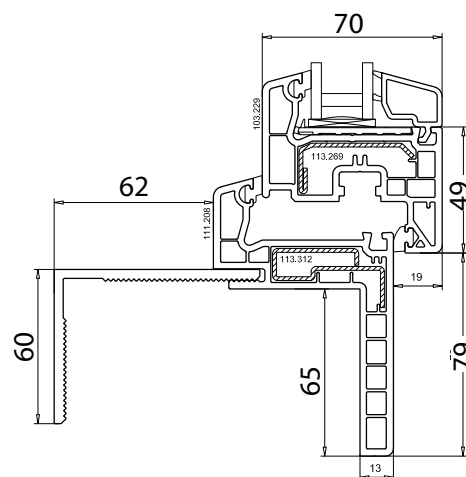

Typ Klickfix 70 TOP / MDK



Festverglasungen (FIB)

Das ideale Sanierungsfenster für die Mauerwerksmontage

Mehrzweckfenster Typ FIB in verschiedenen Bautiefen und Farben, alle handelsüblichen Ornamentverglasungen, Sicherheits- und Schallschutzverglasungen, Sprossen aller Art

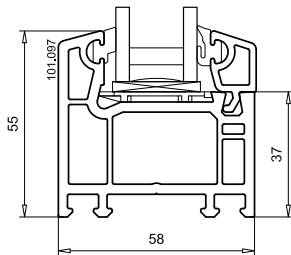

FIB Klassik 58

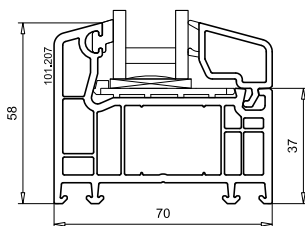

FIB de Luxe 70

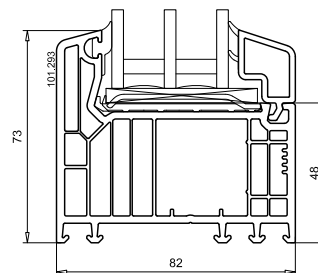

FIB de Luxe 82

Ideal für Keller- und Nebenräume

- 3-Kammer-Profil mit 82mm Profiltiefe
- lieferbar in Farbe weiß
- serienmäßig 2-fach-Verglasung $U_g=1,1 \text{ W/m}^2\text{k}$
- in allen handelsüblichen Größen

Hoher Wohnraumkomfort

- 5-Kammer-Profil mit 70mm Profiltiefe
- viele Dekorfarben lieferbar
- serienmäßig 2-fach-Vergl. $U_g=1,1$
3-fach-Verglasung, $U_g=0,7 \text{ W/m}^2\text{k}$
- in allen handelsüblichen Größen

Beste Wärmedämmeigenschaften

- 7-Kammer-Profil mit 82mm Profiltiefe
- viele Dekorfarben lieferbar
- serienmäßig 3-fach-Verglasung $U_g=0,6 \text{ W/m}^2\text{k}$
- in allen handelsüblichen Größen

Zubehör: MDK-, TOP- und PLUS-Fenster

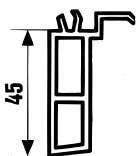

Fensterbankanschlussprofil 4,5 cm

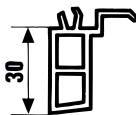

Fensterbankanschlussprofil 3 cm

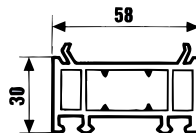

Blendrahmenverbreiterung 3 cm

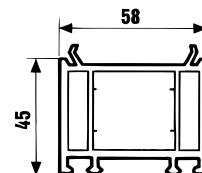

Blendrahmenverbreiterung 4,5 cm

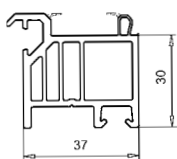

Fensterbankanschlussprofil 3 cm
Neubau

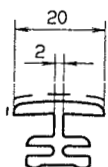

Kopplungsprofil 2mm



ALU-Außenfensterbänke: 150mm Ausladung, mit seitlichen Abschlüssen, A700, 22mm Putz. Andere Ausladungen, Farbtöne auf Anfrage lieferbar!

Gut zu wissen

WOLFA fertigt das Isolierglas selbst. Durch die Eigenproduktion können die Fenster auch kurzfristig auf Kundenwunsch mit speziellen Isoliergläsern ausgestattet werden. Neben den Standardwärmeschutzgläsern sind auch **Schallschutz- und Sicherheitsgläser** sowie viele verschiedene **Ornamentglasstypen kurzfristig lieferbar**.



Neue Produktionsanlage

Mit unserem modernen, vollautomatischen Zuschnittzentrum für Kunststoff können wir die Produktion Ihrer Fenster schnell und effektiv erledigen. Sie arbeiten genau nach Ihren Vorgaben und sorgen stets dafür, dass Ihre Wünsche exakt umgesetzt werden.

WOLFA Qualitätsfenster - Made in Germany -

Seit mehr als 30 Jahren fertigen wir hochwertige und maßgearbeitete Fenster und Türen. Mit unseren ausgewählten Materialien und zuverlässigen Lieferanten garantieren wir Ihnen Markenprodukte "Made in Germany".



ZARGENFENSTERSYSTEME

Das Zargenfenstersystem ZO – *WOLFA* SOFT



- Aus glasfaserverstärktem Polyester GFK
- Individuelle Fenstereinsätze
- Robust und beständig
- Zeitsparende Verarbeitung

Zargenfenstersystem ZO-WOLFA SOFT

Als eine der ersten Firmen in Europa beschäftigt sich **WOLFA** seit 1955 mit der Verarbeitung und Herstellung von glasfaserverstärktem Polyester. Die hervorragenden Eigenschaften dieses Kunststoffes, unsere 60-jährige Erfahrung und unser Knowhow in der Herstellung und Verarbeitung dieses speziellen Materials sind der Garant vieler sehr erfolgreicher Produkte für die unterschiedlichsten Anwendungsbereiche.

Das universell einsetzbare Zargenfenster ermöglicht volle Flexibilität durch ausgereifte und perfekt auf dieses System abgestimmte Fenstereinsätze. Mit einer großen Auswahl an Einsätzen und einem umfangreichen Zubehör-Sortiment bieten wir ein breites Spektrum an Nutzungsmöglichkeiten für viele Anwendungsbereiche.

Zwei Ausführungen:



Zarge Typ ZOW wärmegeklämmt



Zarge Typ ZO ungedämmt



Systemzubehör

Das Zargenfenstersystem **WOLFA** ZO SOFT bietet Ihnen volle Flexibilität und ausgereifte, perfekt aufeinander abgestimmte Systemkomponenten aus einer Hand – passend für alle Anforderungen im Neubau.

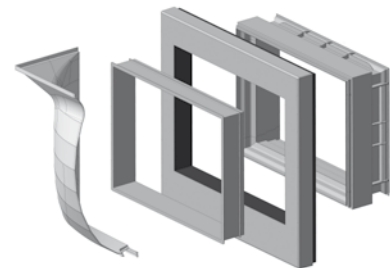

WOLFA-Montagedämmelement

- Deckschale aus glasfaserverstärktem Polyester (GFK)
- Kein Nacharbeiten wie Streichen oder Verputzen
- Keine Abdeckprofile nötig
- Einfache Montage mit Spaxschrauben oder Fixankern
- Wasserdichte GFK-Schale
- In Dämmstärken 10, 12, 14 und 16 cm lieferbar



Perimeter-Abdeckrahmen

- Aus glasfaserverstärktem Polyester (GFK)
- Erhältlich in zwei Ausführungen:
 - für Dämmstärken von 60 - 100 mm
 - für Dämmstärken von 120 - 200 mm
- Einfaches Stecksystem, passend auch für andere Fenstertypen und Größen bis 125 x 100 cm



PROFI-Lichtschacht

- Aus glasfaserverstärktem Polyester (GFK)
- Serienmäßig mit patentiertem Kantenschutzrost
- Robust und sicher
- Millionenfach bewährt seit über 40 Jahren
- Auch in druckwasserdichter Ausführung erhältlich
- Umfangreiches Zubehörsortiment



Zargenfenstersystem ZO-WOLFA SOFT

Das universell einsetzbare Zargenfenster bietet volle Flexibilität durch ausgereifte und perfekt auf dieses System abgestimmte Fenstereinsätze. Mit einer großen Auswahl an Einsätzen und einem umfangreichen Zubehör-Sortiment bieten wir ein breites Spektrum an Nutzungsmöglichkeiten für viele Anwendungen.

Unsere 5-Kammer Drehkipp-Einsätze sind auf Wunsch auch in vielen Farben erhältlich!

Vorteile:

- Aus glasfaserverstärktem Polyester (GFK): robust, beständig und wartungsfrei
- Hoher Wohnraumkomfort
- optimale Schalungsabdichtung durch schmale Außenkanten verhindern Verschmutzungen
- Vielzahl an unterschiedlichen Zargengrößen Wandstärken und Glasarten
- Das komplette System aus einer Hand „Made in Germany“
- Perfekt aufeinander abgestimmte Systemkomponenten in Funktion und Farbe

Zargeneinsätze: 5 Einsatzvarianten



Mehrzweckfenster **Kippflügleinsatz** „PLUS“, Verglasung 5 mm Dickglas 15 oder 20 mm Wärmeschutzglas bis $U_g=1,2 \text{ W/m}^2\text{k}$



Mehrzweckfenster **Kippflügleinsatz** „TOP“, 24 mm Wärmeschutzglas, $U_g=1,1 \text{ W/m}^2\text{k}$



Mehrzweckfenster MDK 58 und MDK de Luxe 70 mit **Drehkippeinsatz**, Wärmeschutzglas bis $U_g=0,7 \text{ W/m}^2\text{k}$



Stahlkellerfenstereinsatz
SD: mit Gitter- u. Glasflügel offenbar
SF: mit festem Gitter, Glasflügel zum Öffnen



Mehrzweckfenster mit **Festverglasung „FiB“**
Wärmeschutzglas bis $U_g=0,7 \text{ W/m}^2\text{k}$



Einfache Befestigung der Fenstereinsätze:
1. Fenstereinsatz in die Zarge stellen
2. Flügel öffnen und Dübel einschlagen – fertig!

Zargenfenstersystem ZO – Größenübersicht

Breite x Höhe in cm	Breite x Höhe in cm	Breite x Höhe in cm	Breite x Höhe in cm	Breite x Höhe in cm	Breite x Höhe in cm
75 x 50	87,5* x 50	100 x 50	125* x 62,5	150* x 100	225* x 100
75 x 62,5	87,5* x 62,5	100 x 62,5	125* x 75	150* x 125	225* x 125
75 x 75	87,5* x 75	100 x 75	125* x 100	200* x 100	250* x 100
75 x 100		100 x 100	125* x 125	200* x 125	250* x 125

* Ab Wandstärke 20 cm

Breiten 150, 200, 225 und 250 cm nur in Wandstärke 30 cm 36,5 cm und 39,5 cm lieferbar

Sondergrößen wie 50 x 75 cm oder 100 x 125 cm auf Anfrage

Wandstärken in cm:

14	15	16	17	18	19		
20	24	25	27	30	33	36,5	39,5

Isothermenverlauf

Die Wahl des richtigen Fensters, die Baulage und die Dämmung beeinflussen maßgeblich den Isothermenverlauf. Umso wichtiger ist es bei der Planung auf die richtige Wahl des Fensters mit Mehrkammerprofil und die richtige Verglasung zu achten. Mit unserem

5-Kammer-Profil und einer standardmäßigen 2-fach-Verglasung erreichen Sie einen sehr hohen Wärmedurchgangskoeffizienten, u.a. wird hierdurch die Bildung von unerwünschtem Kondensat auf der Fensterinnenseite verhindert und beugt somit einer Schimmelbildung vor.

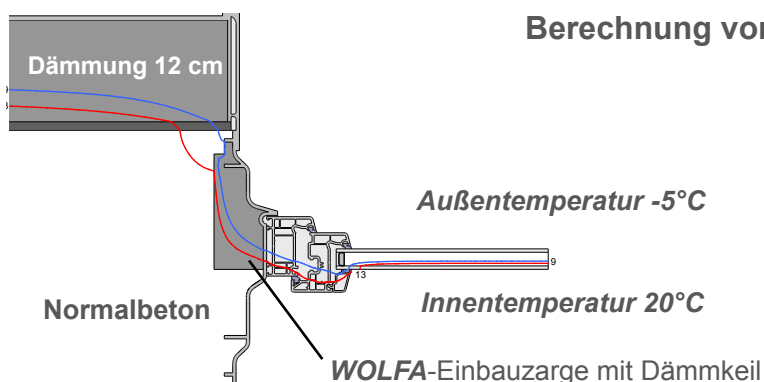

Berechnung von Uw-Werte nach DIN EN 10077

$$U_f = 1,2 \text{ W/m}^2\text{k}$$

$$U_g = 1,1 \text{ W/m}^2\text{k}$$

$$U_w = 1,3 \text{ W/m}^2\text{k}$$

5-Kammer Drehkipp-Einsatz MDK de Luxe

Viele Einsatzmöglichkeiten auch außerhalb des Kellers

WOLFA-Zargenfenster werden nicht nur im herkömmlichen Kellerbau verwendet, sondern finden auch immer häufiger Verwendung in Fertigteilwerken. Die sich beidseitig stark verjüngenden Außenkanten der Zarge erleichtern sehr den Einbau in Ortbeton und in Betonfertigteilen. Zargen werden aus glasfaserverstärktem Polyester (GFK) hergestellt. Dieser duroplastische

Kunststoff überzeugt durch unschlagbare Vorteile gegenüber anderen thermoplastischen Kunststoffen wie zum Beispiel Polypropylen. Unsere Zargen sind säure- und laugenbeständig und unempfindlich gegen Frost und Hitze – nahezu unverwüsthlich. Diese Eigenschaften und Fensterbreiten bis 250 cm schätzen viele Hersteller von industriellen und landwirtschaftlichen Gebäuden.



Zargenbreite bis 250 cm mit 2-flügeligem Drehkippeinsatz, Wärmeschutzglas bis $U_g=0,7 \text{ W/m}^2\text{k}$

Der Klassiker - bewährt, robust und sicher Das Fenster für den universellen Einsatz, auch für landwirtschaftliche Zweckbauten

Das WOLFA-Zargenfenster Typ Z wird seit nunmehr über 40 Jahren in ganz Europa mit großem Erfolg am Neubau eingesetzt. Durch die vorteilhafte Formgebung des **WOLFA**-Zargenfensters Typ Z werden ein Höchstmaß an Stabilität und ein größtmöglicher Lichteinfall gewährleistet. Die Kippflügel sind mit 5 mm Einfachverglasung oder mit 15 mm Isolierverglasung sowie mit oder ohne Schutzgitter lieferbar. Ein späterer Austausch der Einfachverglasung gegen eine Isolierverglasung oder ein nachträglicher Einbau eines Schutzgitters sind auf einfachste Art jederzeit möglich. Sowohl die Zarge als auch der Kippflügel-Einsatz bestehen aus glasfaserverstärktem Polyester. Dieses Material ist UV-beständig, robust und

nahezu unverwüsthlich. Aufgrund dieser Eigenschaften wird dieses Fenster sehr oft in landwirtschaftlichen Zweckbauten eingesetzt.

Lieferbare Größen und Wandstärken auf Anfrage



Zargenfenster Typ Z - Kippflügel mit Gitter

Zubehör Vielfältige Möglichkeiten

Ein umfangreiches Zubehörsortiment rundet das Zargenfenstersystem ab.



Heizraum-Zwangsbeflüchtung für alle Fenstereinsätze



Außenfensterbank bis 125 cm



Abluft- und Wäschetrockneranschluss für alle Fenstereinsätze



Perimeter-Abdeckrahmen



Stabgitter



Insektenschutzgitter für Kunststofffenstereinsätze



Mäusegitter mit cm²-Lochung



Einbruchschutzpaket: zusätzliche Sicherheitsschließstücken, Stahlarmierung im Rahmen und Flügel, abschließbare Griffolive, Anbohrschutz und Verbundsicherheitsglas (VSG)



Montageabstützrahmen wird serienmäßig mitgeliefert



Einbauanleitung zum Einbetonieren:



Holzabstützung annageln



Zargenfenster einhängen



Holzabstützung für innen anbringen



Innere Schalung stellen



Innere Schalung stellen



ausschalen – fertig!

Ihr Partnerhändler:

Friedrich Wolfarth GmbH & Co. KG
Bauelemente aus Stahl und Kunststoff

Friedrich-Wolfarth-Straße 6
D-97990 Weikersheim-Neubronn
Telefon: +49 (0) 79 34 / 91 91-0
Telefax: +49 (0) 79 34 / 91 91-50
Internet: <http://www.wolfa.de>
E-Mail: mail@wolfa.de

WOLFARTH
Bauelemente aus
Stahl + Kunststoff