

WOLFA

Zargenfenstersysteme

Als erste Firma in Europa produziert WOLFA seit über 50 Jahren Zargenfenster aus glasfaserverstärktem Polyester (GFK) für den Kellerbereich. Mit dem neuen, europaweit patentangemeldeten Zargenfenstersystem ZO WOLFASOFT setzen wir neue Massstäbe im Leibungsfensterbereich.



WOLFA - Leibungskellerfenster

Das universell einsetzbare Zargenfenster bietet Ihnen egal ob als Bauherr, Verarbeiter oder als Fertigteilwerk viele Vorteile gegenüber anderen Systemen:

- Ideal zum Einmauern, Einbetonieren in Ortbetonwänden oder für den Einsatz in Fertigteilwerken
- Beidseitig scharfkantig, ideal beim Betonieren
- Beste Verzahnung im Beton durch Querrippen und Stege
- Kein PVC, daher temperaturbeständig und kein Verziehen oder Schwinden
- Geringes Gewicht, dadurch leichtes Handling
- Einfachste Fenstereinsatzmontage
- **Umfangreichstes Grössensortiment bis 125 x 125 cm!**
- Beste Wärmedämmeigenschaften
- Umfangreiches Zubehörsortiment

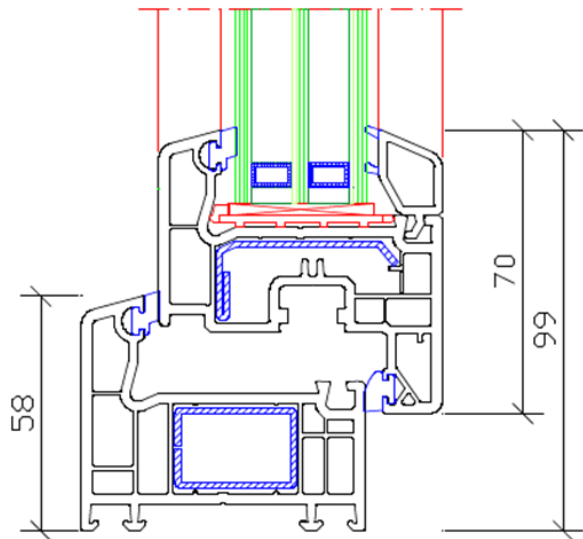
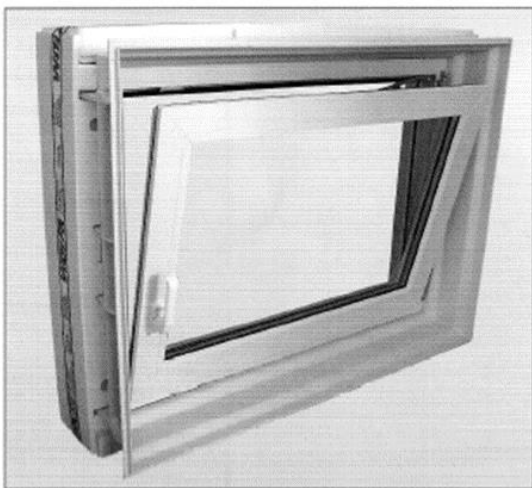

Leibungsfenster ZO DKW Thermo Plus SWISS

wärmegeklämt mit hochwertigem 5-Kammer-Drehkipfenstereinsatz und WOLFA 3-fach Wärmeschutzverglasung U_g 0,7

Schnitt ZO DKW Thermo Plus SWISS

- 5-Kammer-Profil 70 mm Bautiefe
- 3-fach-Verglasung U_g 0,7
- flächenversetzt mit doppelter Anschlagdichtung
- Wohnraumkomfort

WOLFA - Isothermenberechnung

Planungssicherheit durch Isothermenberechnung

Energieeinsparung und Wärmeschutz sind für uns keine leeren Schlagworte;

Wir praktizieren beides!

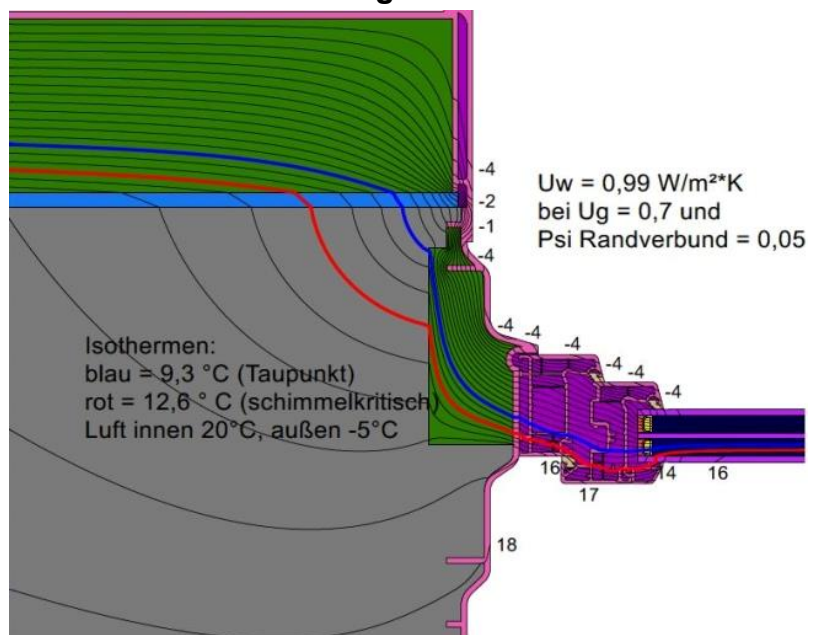



Modernes Bauen → höchste Ansprüche → Thermo Plus SWISS

Das einzigartige Leibungsfenster - ideal auch für den Einsatz bei Minergiehäusern - mit wärmegeämmter Leibung, 5-Kammerprofil und 3-fach Wärmeschutzverglasung 36 mm U_g 0.7

Typ ZO DKWS Thermo Plus SWISS Wandstärke 25 und 20 cm / Bandung rechts oder links				
Typ / Rohbau-Lichtmass in cm Breite / Höhe / WS	Bandung rechts Artikel-Nr.	Bandung links Artikel-Nr.	Wand- stärke	Fr. per Stück
ZO DKWS 75 x 50 x 25	1003	1004	25	513.--
ZO DKWS 75 x 50 x 20	1001	1002	20	513.--
ZO DKWS 87.5 x 62.5 x 25	1007	1008	25	586.--
ZO DKWS 87.5 x 62.5 x 20	1005	1006	20	586.--
ZO DKWS 100 x 62.5 x 25	1011	1012	25	618.--
ZO DKWS 100 x 62.5 x 20	1009	1010	20	618.--
ZO DKWS 100 x 75 x 25	1015	1016	25	693.--
ZO DKWS 100 x 75 x 20	1013	1014	20	693.--
ZO DKWS 100 x 100 x 25	1019	1020	25	798.--
ZO DKWS 100 x 100 x 20	1017	1018	20	798.--
zweiflüglig				
ZO DKWS 125 x 62.5 x 25	1022		25	958.--
ZO DKWS 125 x 62.5 x 20	1021		20	958.--
ZO DKWS 125 x 75 x 25	1024		25	1'080.--
ZO DKWS 125 x 75 x 20	1023		20	1'080.--
ZO DKWS 125 x 100 x 25	1026		25	1'172.--
ZO DKWS 125 x 100 x 20	1025		20	1'172.--
ZO DKWS 125 x 125 x 25	1028		25	1'254.--
ZO DKWS 125 x 125 x 20	1027		20	1'254.--



Drehkipp, Bandung links oder rechts
Wandstärke 20/25 cm



zweiflüglig, beide Flügel zum Kippen
und Öffnen

- andere Wandstärken und Verglasungen Preise und Lieferfristen auf Anfrage.

WOLFA - Perimeter Abdeckrahmen für gedämmte Kellerwände

kann aussen und innen montiert/geklebt werden. Es entfällt das nachträgliche, mit grossem Aufwand und Kosten verbundene Verputzen der Fensterleibungen im Lichtschacht.

	Leibungsgrösse Breite x Höhe	60-120 mm Isolierstärke		120-200 mm Isolierstärke	
		Artikel-Nr.	Fr. per Stk.	Artikel-Nr.	Fr. per Stk.
	75 x 50	1283	52.--	1293	104.--
	87.5 x 62.5	1284	60.--	1294	119.--
	100 x 50	1285	63.--	1295	123.--
	100 x 62.5	1286	65.--	1296	128.--
	100 x 75	1287	72.--	1297	150.--
	100 x 100	1288	80.--	1298	160.--
	125 x 62.5	1289	73.--	1299	150.--
	125 x 75	1290	82.--	1300	160.--
	125 x 100	1291	91.--	1301	185.--
	125 x 125	1292	104.--	1302	206.--

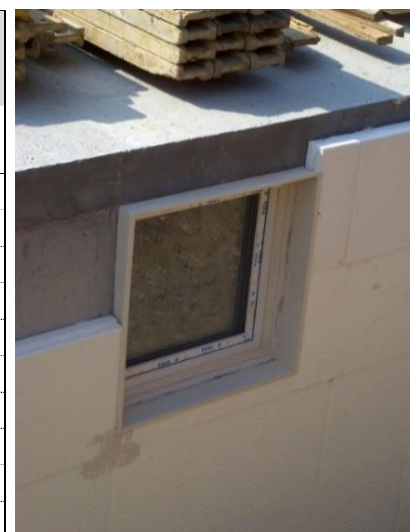

Die 4-teiligen Dämmungs-Anschlussprofile sind bauseits auf Dämmungsstärke anpassbar, so entsteht eine einheitliche, glatte und pflegeleichte Oberfläche

WOLFA - Leibungskellerfenster Typ ZO P ISO

Extra robust - geringes Gewicht!
Lieferung komplett - die preisgünstigste, bewährte Variante!

Kippausführung mit 15 mm Isolierverglasung / Preise komplett: Leibung + Kippflügel + Montagehilfe
Fensterzarge aus GFK glasfaserverstärktem Polyester (kein PVC), Kunststofffenstereinsatz, Kippflügel

Typ ZO P ISO Isolierverglasung 15 mm U _g 3.0 / Wandstärke 25 und 20 cm			
Typ / Rohbau-Lichtmass in cm Breite / Höhe	Wandstärke 25 cm Artikel-Nr.	Wandstärke 20 cm Artikel-Nr.	Fr. per Stück
ZO P ISO 75 x 50	1030	1029	329.--
ZO P ISO 87.5 x 62.5	1032	1031	372.--
ZO P ISO 100 x 50	1034	1033	390.--
ZO P ISO 100 x 62.5	1036	1035	420.--
ZO P ISO 100 x 75	1038	1037	455.--
ZO P ISO 100 x 100	1040	1039	510.--
ZO P ISO 125 x 62.5	1042	1041	* 545.--
ZO P ISO 125 x 75	1044	1043	* 606.--



* 20 mm Isolierverglasung

- Aufpreis Zwangsbelüftungsflügel (nur Einfachverglasung) für alle Grössen lieferbar Fr. 68.--
- andere Wandstärken und Verglasungen, Preise und Lieferfristen auf Anfrage.

WOLFA - Leibungsfenster - Zubehör

WOLFA - Mäusegitter

sicherer Schutz vor Mäusen
kann von innen montiert werden

WOLFA - Insektenschutzgitter (Gaze schwarz)

keine Chance für Insekten, Stabiler Aluminiumrahmen
RAL 9016, pulverbeschichtet mit Einhängewinkel

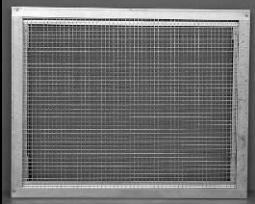
Typ ZO MG 10 x 10 mm Maschung verzinkt			
	Artikel-Nr.	Leibungsgrösse Breite x Höhe	Fr. per Stück
	1241	75 x 50	114.--
	1242	87.5 x 62.5	131.--
	1243	100 x 50	136.--
	1244	100 x 62.5	152.--
	1245	100 x 75	197.--
	1246	100 x 100	244.--
	1247	125 x 62.5	210.--
	1248	125 x 75	248.--
	1249	125 x 100	281.--
	1250	125 x 125	344.--

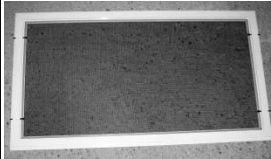
Typ ZO IG Federbolzen - Befestigung, Gaze grau			
	Artikel-Nr.	Leibungsgrösse Breite x Höhe	Fr. per Stück
	1108	75 x 50	245.--
	1109	87.5 x 62.5	257.--
	1110	100 x 50	257.--
	1111	100 x 62.5	262.--
	1112	100 x 75	271.--
	1113	100 x 100	285.--
	1114	125 x 62.5	285.--
	1115	125 x 75	295.--
	1116	125 x 100	313.--
	1117	125 x 125	340.--

WOLFA - Stabgitter für erhöhten Einbruchschutz

Typ ZO SG, Massives, feuerverzinktes Gitter aus Vierkantstäben			
	Artikel-Nr.	Leibungsgrösse Breite x Höhe	Fr. per Stück
	2031	75 x 50	118.--
	2032	87.5 x 62.5	125.--
	2033	100 x 50	130.--
	2034	100 x 62.5	141.--
	2035	100 x 75	149.--
	2036	100 x 100	167.--
	2037	125 x 62.5	160.--
	2038	125 x 75	174.--
	2039	125 x 100	184.--
	2040	125 x 125	202.--

- Bei Leibungsfenster - Zubehörbestellungen
Leibungsgrössen und genaue Fenstertypen
angeben!

- Abluft und Wäschetrockneranschluss für alle
Fenstereinsätze, Preise auf Anfrage

- Aussenfensterbank für Typ ZO - Soft,
(wird eingesetzt, wenn kein Lichtschacht
versetzt wird), Preise auf Anfrage

WOLFA - Kellerbauelemente

WOLFA - Mehrzweckfenster "Plus"

Ideal für Hobby- und Kellerräume, Garagen, Werkstätten, Industriegebäude usw.

- **stabil:** durch eine ausgereifte Profilkonstruktion, massive Kunststoffmehrkammerrahmen, Qualitätsgläser
- **formbeständig und funktionssicher** durch unverwüstlichen Hart - PVC
- **dicht:** eine überdachte Konstruktion mit eingezogener ADPK-Dichtung erfüllt höchste Qualitätsansprüche; regendicht und hoher Isolierwert
- **wohnlich:** formschön, wärmedämmend, optimaler Lichteinfall
- **leichte Bedienung:** Kippflügel Fenster mit 2 oder 3 Öffnungsstellungen
- **problemloser Glaswechsel:** der Glasflügelrahmen ist geschraubt, daher leichter und preisgünstiger Austausch der Scheiben möglich
- **pflegeleicht:** wartungsfrei; kein Anstrich erforderlich
- **grösstmögliche Einbruchsisicherung** durch Aushebesicherung des Flügels bei geöffnetem Fenster
- Farben weiss oder braun
- Ornament-, Draht oder Sicherheitsglas
- leichter Einbau
- Alufensterbänke lieferbar
- Jede Grösse zwischen 26 cm und 120 cm in Breite und Höhe lieferbar!



Profilquerschnitt

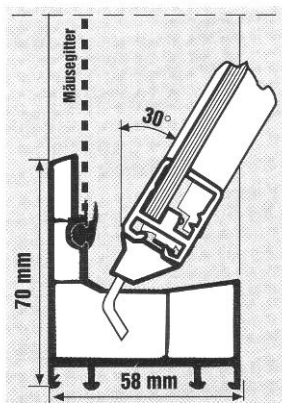

Flügel in Kippstellung

Zusatzprofile

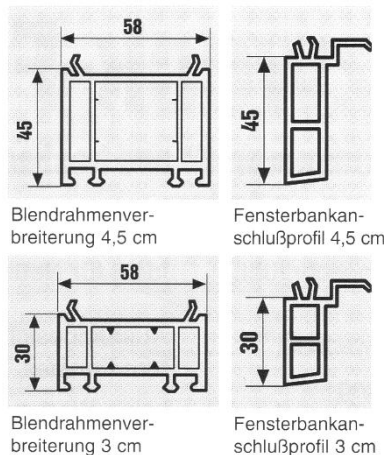

WOLFA - Mehrzweckfenster "Plus"

WOLFA - Mehrkammerprofil aus hochschlagfestem PVC

Normgrössen

Typ PE Kippausführung mit 5,5 mm Einfachverglasung			Typ P ISO Kippausführung mit 15 mm Isolierverglasung U _g 3.0		
Artikel-Nr.	Fensteraussenmass Breite x Höhe cm	Fr. per Stück	Artikel-Nr.	Fensteraussenmass Breite x Höhe cm	Fr. per Stück
1251	60 x 40	95.--	1262	60 x 40	131.--
1252	60 x 50	98.--	1263	60 x 50	141.--
1253	80 x 40	105.--	1264	80 x 40	148.--
1254	70 x 50	110.--	1265	70 x 50	150.--
1255	80 x 50	114.--	1266	80 x 50	165.--
1256	80 x 60	122.--	1267	80 x 60	175.--
1257	100 x 50	127.--	1268	100 x 50	196.--
1258	100 x 60	138.--	1269	100 x 60	213.--
1259	100 x 70	151.--	1270	100 x 70	238.--
1260	100 x 80	161.--	1271	100 x 80	251.-- *
1261	100 x 100	180.--	1272	100 x 100	288.-- *

Farbe braun 7% Aufpreis (ähnlich RAL 8019) * Ausführung in 20 mm Isolierverglasung
 3. Verriegelung oben mittig bei grösseren Fenstern Fr. 10.--
 Mäusegitter, Preise auf Anfrage
 Aufpreis für Zwangsbelüftung im Flügel **Fr. 66.--**
 für alle Grössen lieferbar (ideal für Heizräume zur Dauerbelüftung)

Zwischengrössen

		Breite bis ►		50 cm	60 cm	70 cm	80 cm	90 cm	100 cm	120 cm
Höhe bis ▼										
30 cm	Einfachglas	Fr	98.--	109.--	125.--	135.--	149.--	157.--	182.--	
	Isoglas	Fr	127.--	138.--	158.--	175.--	194.--	210.--	244.--	
40 cm	Einfachglas	Fr	102.--	113.--	127.--	136.--	150.--	163.--	182.--	
	Isoglas	Fr	127.--	138.--	158.--	175.--	194.--	210.--	244.--	
50 cm	Einfachglas	Fr	106.--	113.--	129.--	141.--	151.--	166.--	184.--	
	Isoglas	Fr	135.--	146.--	165.--	181.--	204.--	218.--	252.--	
60 cm	Einfachglas	Fr	119.--	127.--	141.--	151.--	168.--	176.--	202.--	
	Isoglas	Fr	152.--	165.--	187.--	202.--	228.--	239.--	286.--	
70 cm	Einfachglas	Fr	136.--	146.--	157.--	168.--	180.--	202.--	227.--	
	Isoglas	Fr	173.--	187.--	210.--	230.--	250.--	267.--	296.--	
80 cm	Einfachglas	Fr	144.--	154.--	168.--	180.--	194.--	204.--	229.--	
	Isoglas	Fr	187.--	210.--	238.--	253.--	275.--	288.-- *	334.-- *	
90 cm	Einfachglas	Fr	154.--	168.--	182.--	202.--	210.--	218.--	235.--	
	Isoglas	Fr	210.--	236.--	253.--	273.--	294.-- *	305.-- *	342.-- *	
100 cm	Einfachglas	Fr	166.--	180.--	198.--	207.--	214.--	220.--	240.--	
	Isoglas	Fr	228.--	252.--	273.--	290.-- *	308.-- *	325.-- *	360.-- *	

Farbe braun 7% Aufpreis (ähnlich RAL 8019) * Ausführung in 20 mm Isolierverglasung

Berechnung Zwischengrössen: Bruttopreis der nächstgrösseren Zwischengrösse (Breite und Höhe)

Berechnungsbeispiel: Typ PE Grösse 68 x 43 cm ► Grösse 70 x 50 cm = Fr. 129.-- Lieferfristen auf Anfrage

WOLFA - Mehrzweckfenster Drehkipp Typ MDK

das Fenster für gehobene Ansprüche

Kunststofffenster weiss - Ausführung Drehkipp. Dreikammerprofil, flächenversetzt mit doppelten Anschlagdichtungen, Wärmeschutzverglasung U_g 1.1 (1,1 W/m²K) Gesamtstärke 24 mm und Sicherheits-Einhanddrehkippbeschlag Roto NT mit erhöhter Basissicherheit durch Pilzzapfenverriegelung.



Typ MDK, Isolierverglasung 24 mm U_g 1.1 Bandung rechts oder links

Fensteraussenmass Breite x Höhe in cm*	Bandung rechts Artikel-Nr.	Bandung links Artikel-Nr.	Fr. per Stück
80 x 50	1688	1689	368.--
80 x 60	1690	1691	375.--
90 x 60	1692	1693	386.--
100 x 50	1694	1695	393.--
100 x 60	1696	1697	416.--
100 x 80	1698	1699	459.--
100 x 100	1700	1701	499.--
120 x 100	1702	1703	535.--

* Nennmasse: Fensteraussenmasse 1 cm kleiner, d.h. 80 x 50 cm = 79 x 49 cm

- 2-flügelige Ausführungen, Preise auf Anfrage
- Farbige Fenster oder Sonderverglasungen, Preise auf Anfrage

Konstruktion

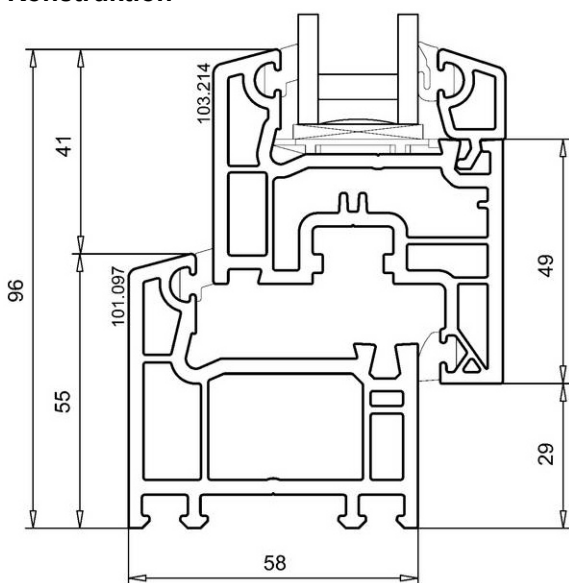

Zusatzprofile

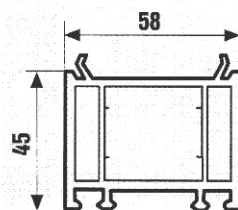

Blendrahmenverbreiterung 4,5 cm

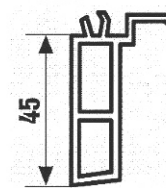

Fensterbankanschlußprofil 4,5 cm

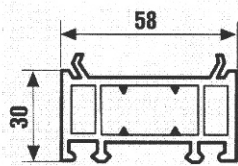

Blendrahmenverbreiterung 3 cm

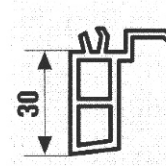

Fensterbankanschlußprofil 3 cm

Zwischengrößen

Breite bis ►		50 cm	60 cm	70 cm	80 cm	90 cm	100 cm	120 cm
Höhe bis ▼								
50 cm	Fr.	358.--	382.--	395.--	401.--	412.--	432.--	479.--
60 cm	Fr.	378.--	399.--	406.--	413.--	426.--	452.--	505.--
70 cm	Fr.	384.--	409.--	419.--	429.--	443.--	476.--	527.--
80 cm	Fr.	395.--	413.--	432.--	445.--	463.--	498.--	542.--
90 cm	Fr.	411.--	433.--	450.--	482.--	498.--	532.--	558.--
100 cm	Fr.	432.--	452.--	472.--	496.--	513.--	540.--	595.--

Berechnung Zwischengrößen: Bruttopreis der nächstgrösseren Zwischengrösse (Breite und Höhe)

Berechnungsbeispiel: Typ MDK Grösse 84 x 68 cm ► Grösse 90 x 70 cm = Fr. 443.-- Lieferfristen auf Anfrage

WOLFA - Mehrzweckfenster "Plus" und Drehkipp - Zubehör

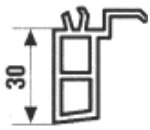

Artikel-Nr. Fensterbankanschlussprofil 3 cm ml Fr. 12.00
2041



Artikel-Nr. Fensterbankanschlussprofil 4.5 cm ml Fr. 19.50
2042

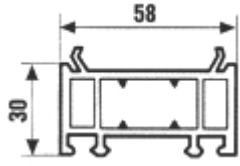

Artikel-Nr. Blendrahmenverbreiterung 3 cm ml Fr. 27.00
2043

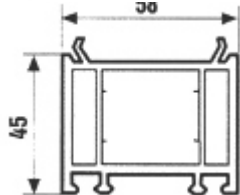

Artikel-Nr. Blendrahmenverbreiterung 4.5 cm ml Fr. 42.50
2044

Artikel-Nr. Kopplungsprofil ml Fr. 15.00
2045

Alu - Fensterbänke, 150 mm Ausladung, mit seitlichen Anschlüssen					
Länge bis	Farbe: EV 1 eloxiert Artikel-Nr.	Fr. per Stück	Farbe: Weiss Artikel-Nr.	Fr. per Stück	
50 cm	2046	49.00	2053	52.00	
60 cm	2047	55.00	2054	58.00	
70 cm	2048	63.00	2055	66.00	
80 cm	2049	72.00	2056	75.00	
90 cm	2050	83.50	2057	86.00	
100 cm	2051	89.00	2058	92.00	
120 cm	2052	109.50	2059	113.00	

Andere Ausladungen und Ausführungen auf Anfrage.

WOLFA - Insektengitter*

keine Chance für Insekten
Stabiler Aluminiumrahmen RAL 9016
pulverbeschichtet mit Spezialrandprofil

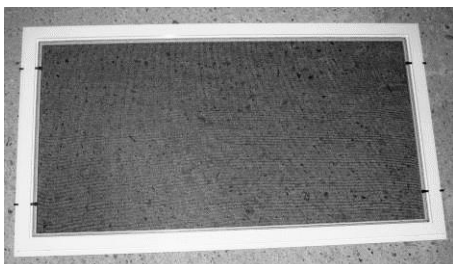

* Preise und Lieferfristen auf Anfrage